

TEKIJÄNOIKEUDET © Hangzhou EZVIZ Software Co., Ltd. KAIKKI OIKEUDET PIDÄTETÄÄN.

Kaikki tiedot, mukaan lukien kirjoitukset, kuvat ja kaaviot, ovat Hangzhou EZVIZ Software Co., Ltd.:n (jäljempänä "Beans View") omaisuutta. Tätä käyttöohjetta (jäljempänä "käyttöohje") ei saa kopioida, muuttaa, kääntää tai jakaa, osittain tai kokonaan millään menetelmällä, ilman ennalta saatua Beans Viewin kirjallista lupaa. Ellei toisin määrätä, Beans View anna käyttöohjetta koskien mitään suoria tai epäsuoria takuita, vakuutuksia tai lausuntoja.

### **Tietoja tästä käyttöohjeesta**

Käyttöohjeessa on ohjeita tuotteen käyttämiseen ja hallintaan liittyen. Kuvat, kaaviot ja muut tiedot ovat tästä eteenpäin ainoastaan kuvaus- ja selitystarkoituksiin. Käyttöohjeen sisältämiä tietoja voidaan muuttaa ilman erillistä ilmoitusta laiteohjelmiston päivityksen vuoksi tai muusta syystä. Uusin versio on Beans View -sivustolla (<http://www.beansview.com>).

### **Tarkistustiedot**

Uusin versio – tammikuu 2025

### **Tavaramerkkien Tunnustaminen**

™, BeansView™ ja muut Beans View-tavaramerkit ja -logot ovat Beans Viewin omaisuutta eri lainkäyttöalueilla. Muut jäljempänä mainitut tavaramerkit ja logot ovat omistajiensa omaisuutta.

### **Vastuuvapauslauseke**

KUVATTU TUOTE, MUKAAN LUKIEN SEN LAITTEISTO, OHJELMISTO JA LAITEOHJELMISTO, TOIMITETAAN SOVELLETTAVAN LAIN ENIMMÄISPUITTEISSA "SELLAISENAAN" KAIKKINE PUUTTEINEEN JA VIRHEINEEN. Beans View EI ANNA SUORIA TAI EPÄSUORIA TAKUITA, MUKAAN LUKIEN RAJOITUKSETTA TAKUUT MYYNTIKELPOISUUDESTA, TYYDYTTÄVÄSTÄ LAADUSTA, SOPIVUUDESTA TIETTYYN TARKOITUKSEEN JA KOLMANNEN OSAPUOLEN LOUKKAAMATTOMUUDESTA. Beans View JOHTAJAT, TOIMIHENKILÖT, TYÖNTEKIJÄT TAI EDUSTAJAT EIVÄT MISSÄÄN TAPAUKSESSA VASTAA MISTÄÄN ERITYISISTÄ, SATUNNAISISTA, EPÄSUORISTA TAI SEURAAMUKSELLISISTA VAHINGOISTA, MUKAAN LUKIEN LIIKEVOITON MENETYS, LIIKETOIMINNAN KESKEYTYMINEN TAI TIETOJEN TAI MUUN DOKUMENTAATION MENETYS TUOTTEEN KÄYTÖN YHTEYDESSÄ, VAIKKA Beans ViewILLE OLISI ILMOITETTU TÄLLAISTEN VAHINKOJEN MAHDOLLISUUDESTA.

SIINÄ MÄÄRIN KUIN SOVELLETTAVA LAKI SEN SALLII, Beans ViewIN KOKONAISKORVAUSVELVOLLISUUS KAIKISTA VAHINGOISTA EI MISSÄÄN TAPAUKSESSA YLITÄ TUOTTEEN ALKUPERÄISTÄ OSTOHINTAA.

Beans View EI OTA MITÄÄN VASTUUTA HENKILÖVAHINGOISTA TAI OMAISUUSVAHINGOISTA, JOTKA JOHTUVAT TUOTTEEN TOIMINNAN KESKEYTYKSESTÄ TAI PALVELUN PÄÄTTYMISESTÄ JOHTUEN: A) VIRHEELLISESTÄ ASENNUKSESTA TAI OHJEIDEN VASTAISESTA KÄYTÖSTÄ; B) KANSALLISTEN TAI JULKISTEN ETUJEN SUOJAAMISESTA C) YLIVOIMAISESTA ESTEESTÄ; D) SINUSTA TAI KOLMANNESTA OSAPUOLESTA, MUKAAN LUKIEN RAJOITUKSITTA, KAIKKI KOLMANSIEN OSAPUOLTEN TUOTTEIDEN, OHJELMIEN, SOVELLUSTEN JA MUIDEN VASTAAVIEN KÄYTTÄMINEN.

INTERNETYHTEYDELLÄ VARUSTETUN TUOTTEEN KÄYTTÄMINEN ON TÄYSIN KÄYTTÄJÄN VASTUULLA. Beans View EI OLE VASTUUSSA EPÄNORMAALISTA TOIMINNASTA, YKSITYISTIETOJEN VUOTAMISESTA TAI MUISTA VAHINGOISTA, JOTKA JOHTUVAT TIETOVERKKOHYÖKKÄYKSISTÄ, HAKKERIHYÖKKÄYKSISTÄ, VIRUSTARTUNNASTA TAI MUISTA TIETOTURVARISKEISTÄ, MUTTA Beans View TARJOAA TARVITTAESSA TEKNISTÄ TUKEA. VALVONTALAIT JA TIETOSUOJALAIT VAIHTELEVAT LAINKÄYTTÖALUEITTAIN. TARKISTA KAIKKI LAINKÄYTTÖALUEESI SOVELLETTAVAT LAIT ENNEN TUOTTEEN KÄYTTÄMISTÄ VARMISTAAKSESI, ETTÄ KÄYTTÖ ON SOVELLETTAVIEN LAKIEN MUKAISTA. Beans ViewIA EI VOI PITÄÄ VASTUUSSA, MIKÄLI TUOTETTA KÄYTETÄÄN LUVATTOMAAN TARKOITUKSEEN.

MIKÄLI EDELLÄ MAINITTU JA SOVELLETTAVA LAKI OVAT RISTIRIIDASSA, SOVELLETAAN JÄLKIMMÄISTÄ.

# Sisällysluettelo

<b>Yleiskatsaus</b> .....	<b>1</b>
1. Pakkauksen sisältö .....	1
2. Perustiedot.....	2
<b>Määritys</b> .....	<b>3</b>
1. Hanki Beans View -sovellus.....	3
2. Kytke virta päälle.....	3
3. Yhdistä verkkoon .....	4
<b>Asennus</b> .....	<b>5</b>
1. Asennuspaikka.....	5
2. Asenna Micro SD -kortti (valinnainen) .....	5
3. Kiinnityslevy asennus.....	6
4. Asenna kamera.....	8
5. Säädä objektiivi.....	9
<b>Katsele laitettasi</b> .....	<b>10</b>
1. Live-näkymä .....	10
2. Asetukset.....	11
<b>UKK</b> .....	<b>12</b>
<b>Videotuotteiden käyttöä koskevia aloitteita</b> .....	<b>13</b>

# Yleiskatsaus

## 1. Pakkauksen sisältö



Kamera (x1)

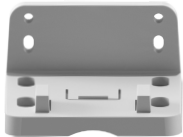

Kiinnityslevy (x1)

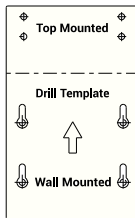

Porauskaavio (x1)



Ruuvipakkaus (x1)

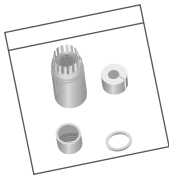

Vesitiivistyssarja (x1)



Lainsäädäntötiedot (x2)



Pika-aloitusopas (x1)

## 2. Perustiedot



Nimi	Kuvaukset
LED-merkkivalo	<ul style="list-style-type: none"> <li><span style="color: red;">—</span> Tasaisesti palava punainen: kamera käynnistyy.</li> <li><span style="color: red;">• •</span> Hitaasti vilkkuva punainen: Verkkovirhe.</li> <li><span style="color: red;">•••</span> Nopeasti vilkkuva punainen: Kameravika (esim. Micro SD -kortin virhe).</li> <li><span style="color: blue;">—</span> Tasaisesti palava sininen: Videota katsotaan Beans View -sovelluksessa.</li> <li><span style="color: blue;">•••</span> Nopeasti vilkkuva sininen: kamera on valmis verkkoyhteyden muodostukseen.</li> <li><span style="color: blue;">• •</span> Hitaasti vilkkuva sininen: kamera toimii oikein.</li> </ul>



Nimi	Kuvaukset
Micro SD -korttipaikka	<ul style="list-style-type: none"> <li>Aseta Micro SD -kortti (ostettava erikseen) tähän paikkaan. Alusta kortti Beans View -sovelluksessa ennen käyttöä.</li> <li>Suosittelava korttityyppi: luokka 10, enimmäistila 512 Gt.</li> </ul>
Nollauspainike	Kun kamera on käynnissä, paina ja pidä nappia painettuna 4 sekuntia uudelleenkäynnistääksesi ja asettaaksesi kaikki parametrit oletusarvoiksi.
Virtaliitântä	Kameran käynnistämiseksi.
Ethernet-portti	Yhdistä reitittimeen Ethernet-kaapelilla (ostettava erikseen).

## Määrittäminen

### Ota kamera käyttöön noudattamalla seuraavia ohjeita:

1. Hanki Beans View -sovellus ja kirjaudu Beans View -sovellustilillesi.
2. Kytke kameraan virta.
3. Lisää kamera Beans View -tiliisi.

### 1. Hanki Beans View -sovellus

1. Yhdistä matkapuhelimesi Wi-Fi-verkkoon (suositus).
2. Lataa ja asenna Beans View-sovellus etsimällä hakusanalla Beans View App Storesta tai Google Play™-kaupasta.
3. Käynnistä sovellus ja rekisteröi Beans View -käyttäjätili.

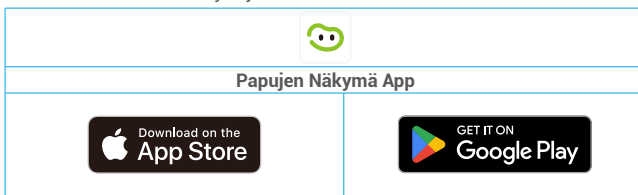

- i** Jos olet jo käyttänyt sovellusta, varmista, että käytössä on uusin versio. Tarkista päivitysten saatavuus siirtymällä sovelluskauppaan ja etsimällä hakusanalla Beans View (Beans View).

### 2. Kytke virta päälle

Liitä virtaliitântä pistorasiaan verkkolaitteella (DC 12 V 1,2 A, ostettava erikseen). Kun LED-merkkivalo vilkkuu nopeasti sinisenä, se ilmaisee, että käynnistysprosessi on suoritettu ja laite on valmis verkon määrittämiseen.



- i**
- Virtajohto ja verkkolaite on ostettava erikseen.
  - Virtapistoke tulee asentaa lähelle virtasovitinta ja sen tulee olla helposti saavutettavissa.

### 3. Yhdistä verkkoon

- Kun kamera on yhdistetty sekä Wi-Fi-verkkoon että langalliseen verkkoon, se asettaa asetukset langallisen yhteyden avulla.
- Jos langallinen yhteys ei ole saatavilla, voit yhdistää Wi-Fi-verkkoon. Varmista, että nykyisessä ympäristössä on vahva Wi-Fi-signaali.
- Langallinen yhteys: Yhdistä kamera reitittimeen. Katso Vaihtoehto A.
- Langaton yhteys: Yhdistä kamera Wi-Fi-verkkoon. Katso Vaihtoehto B.

#### 3.1 Vaihtoehto A: langallinen yhteys

1. Yhdistä kamera reitittimen LAN-porttiin Ethernet-kaapelilla (ostettava erikseen).

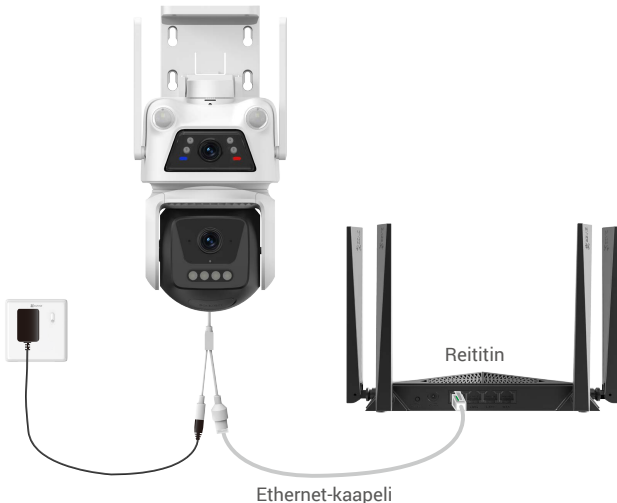

1. Kun LED-merkkivalo alkaa vilkkua hitaasti sinisenä, kamera on yhdistetty Internetiin.
2. Kirjautu tilillesi käyttäen Beans View -sovellusta.
3. Siirry QR-koodin skannausnäykymään napauttamalla aloitusnäytön oikeassa yläkulmassa olevaa "+"-symbolia.
4. Skannaa tämän pika-aloitusoppaan kannessa tai kameran rungossa oleva QR-koodi.



5. Lisää kamera Beans View-tiliisi käyttämällä Beans View -sovelluksen ohjattua toimintaa.

#### 3.2 Vaihtoehto B: langaton yhteys

1. Kirjautu tilillesi käyttäen Beans View -sovellusta.
2. Siirry QR-koodin skannausnäykymään napauttamalla aloitusnäytön oikeassa yläkulmassa olevaa "+"-symbolia.

3. Skannaa tämän pika-aloitusoppaan kanssa tai kameran rungossa oleva QR-koodi.

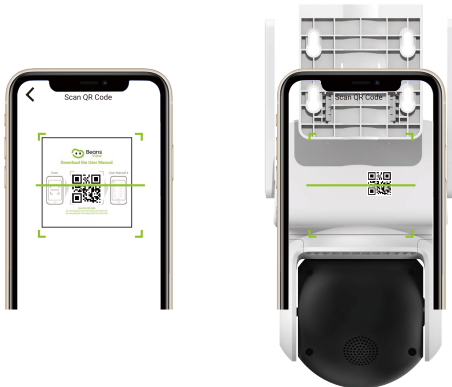

4. Seuraa Beans View -sovelluksen ohjattua toimintoa Wi-Fi-asetusten viimeistelyyn ja kameran lisäämiseen Beans View -tilillesi.

**i** Jos haluat vaihtaa kameran Wi-Fi-yhteyttä, pidä Reset-painiketta painettuna 4 sekunnin ajan ja toista yllä olevat vaiheet.

## Asennus

### 1. Asennuspaikka

Valitse sijainti, jossa on selkeä ja esteetön kuvakenttä ja hyvä langaton signaali kameraan. Pidä seuraavat neuvot mielessä:

- Poista objektiivin suojakalvo.
- Varmista, että seinä on riittävän vahva kestämään kameran painon kolminkertaisesti.
- Vältä kameran asentamista alueelle, jossa paljon valoa palaa suoraan kameran linssiin.
- Tunnistusherkkyys on suositeltavaa asettaa Beans View -sovelluksessa sijaintia valittaessa. Näin voit tarkistaa, tunnistetaanko liike kameran asennuskohdassa, ja säätää herkkyyttä tunnistetun kohteen koon ja etäisyyden perusteella.

### 2. Asenna Micro SD -kortti (valinnainen)

1. Poista kameran silikonikantta.
2. Aseta Micro SD -kortti (ostettava erikseen) korttipaikkaan.
3. Kiinnitä silikonikansi takaisin kameraan.



**i** Micro SD -kortin asettamisen jälkeen se pitää alustaa Beans View -sovelluksessa ennen käyttöä.

4. Beans View -sovelluksessa napauta Laiteasetukset-liittymässä Tallennuslista-näppäintä tarkistaaksesi SD-kortin tilan.
5. Jos muistikortin tilana näkyy alustamaton, alusta se.

**i** Tila muuttuu sitten Normaaliksi ja se voi tallentaa videoita.

### 3. Kiinnityslevy asennus

Kamera voidaan asentaa seinään ja kattoon.

#### 3.1 Seinään asennettu

1. Aseta porauskaavio pinnalle, johon haluat kiinnittää kameran.
2. (Vain betoniteinä/-seinä) Poraa ruuvinreiät kaavion mukaisesti ja aseta reikiin ankkurit.
3. Kiinnitä kiinnityslevy metalliruuveilla.

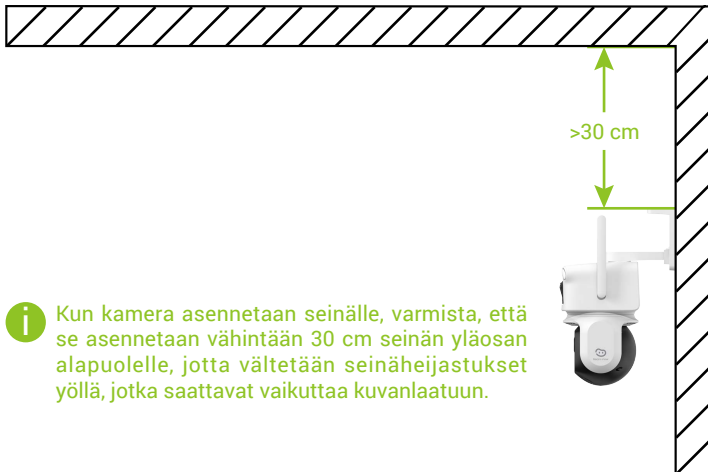
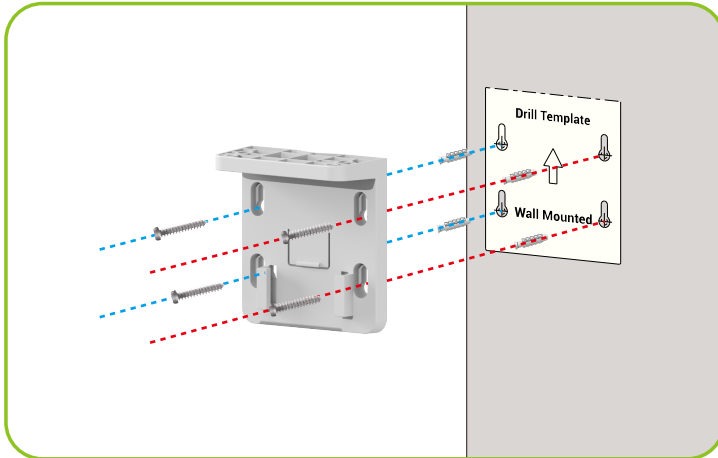

**i** Kun kamera asennetaan seinälle, varmista, että se asennetaan vähintään 30 cm seinän yläosan alapuolelle, jotta vältetään seinäheijastukset yöllä, jotka saattavat vaikuttaa kuvanlaatuun.

### 3.2 Kattoasennus

1. Aseta porauskaavio pinnalle, johon haluat kiinnittää kameran.
2. (Vain betoniteinä/-seinä) Poraava ruuvireiät kaavion mukaisesti ja aseta reikiin ankkurit.
3. Kiinnitä kiinnityslevy metalliruuveilla.

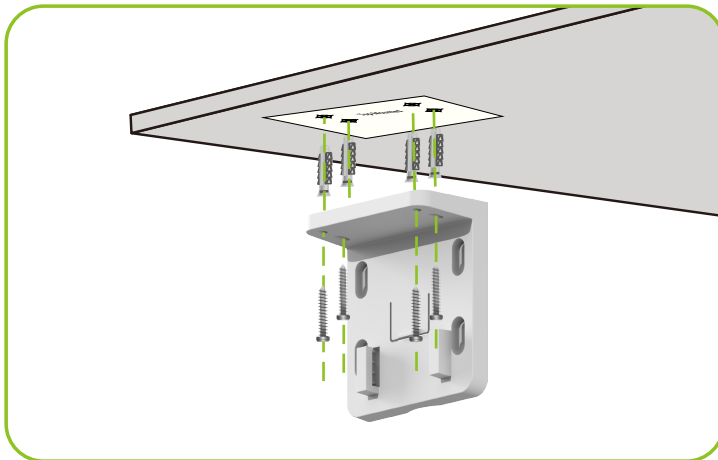

- i** Jos laite asennetaan kattoon ja asennetaan aulojen alle, laitteen ja aulojen välinen etäisyys on suositeltavaa alle 20 cm, jotta seinään ei peitä valoa yöllä, mikä voi vaikuttaa kuvanlaatuun.

## 4. Asenna kamera

Aseta kamera asennuslevyyn.



## 5. Säädä objektiivi

Kun asennus on valmis, suositellaan säätämään linssiä katsomalla reaaliaikaista esikatselunäyttöä Beans View-sovelluksessa saavuttaaksesi parhaan mahdollisen valvontakölkulman.



# Katsele laitettasi









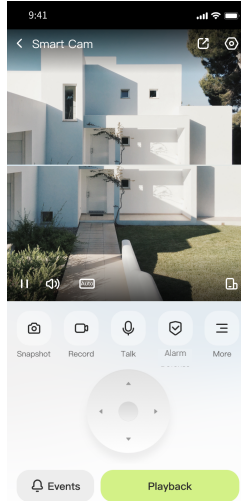



 Sovelluksen käyttöliittymä voi muuttua versiopäivitysten vuoksi. Tutustu päivitettyyn käyttöliittymään.

## 1. Live-näkymä

Kun käynnistät Beans View -sovelluksen, laitesivu näkyy alla olevan kuvan mukaisesti.



Voit katsella ja kuunnella live-syötettä, ottaa tilannekuvia tai tehdä tallenteita ja valita tarvittavan videomäärityksen.



Kuvake	Kuvaukset
	Jaa. Jaa laitteesi kenen kanssa haluat.
	Asetukset. Katso laitteen asetukset tai muuta niitä.
	Koko näytön tila. Avaa kuvakenttä koko näytön tilaan napauttamalla.
	Tilannekuva. Ota tilannekuva.
	Tallenna. Käynnistä/pysäytä tallennus manuaalisesti.
	<ul style="list-style-type: none"><li>• PTZ. Kierrä kameraa saadaksesi laajemman kuvakentän.</li><li>• Esiasetettu sijainti. Asenna valvontapaikka esiasetetuiksi asetuksiksi hallitsemalla PTZ:tä.</li></ul>
	Puhu. Napauta puhuaksesi kameran edessä olevien kanssa.
	Hälytys. Napauta kuvaketta, laite ääntyy ja välkky estääkseen tunkeutujia.
	Valaisin. Napauta käynnistääksesi valaisimen kameran näkökentän valaistukseksi, napauta uudelleen sammuttaaksesi.
	Lepotila. Napauta ottaaksesi unimoodin käyttöön, video lopettaa näyttämisen ja hälytysilmoitus kytketään pois päältä.
	Tarkkuus. Napauttamalla valitset videotarkkuuden tarpeen mukaan.
	Merkitty. Napauttamalla merkitset sijainnin, joka näkyy nykyisessä valvonta-näytössä.
	Käännä. Napauta kuvaketta, niin laite aloittaa automaattisesti vartiointin ja palaa alkuperäiseen asentoonsa, kun se on valmis.
	Lisää. Napauttamalla näet lisätietoja laitteesta.

## 2. Asetukset

Asetukset-sivulla voit määrittää laitteen parametrit.

Parametri	Kuvaukset
Nimi	Mukauta laitteen nimeä.
Aktiivinen/ Passiivinen	<ul style="list-style-type: none"><li>• Aktiivinen: Tapahtuman sattuessa se tallennetaan sovelluksen ilmoituksiin.</li><li>• Passiivinen: Tapahtuman sattuessa sitä *ei* tallenneta sovelluksen ilmoituksiin.</li></ul>
Älykäs valaistus	Voit asettaa valon kytkemisen tai sammuttamisen tarpeen mukaan.  Varmista, että vastaava älykäs tunnistus on käytössä.
Tunnistushälytys	Voit valita eri tunnistustyyppettä laitteellesi.  Varmista, että vastaava älykäs tunnistus on käytössä.
Viesti-ilmoitus	Voit hallita laitteen viestiä ja Beans View -sovelluksen ilmoitusta.
PTZ-asetukset	Voit asettaa laitteellesi PTZ:n parametrit, kuten PTZ-asennon kalibroinnin ja PTZ:n esiasetuksen.
Tietosuoja-asetukset	Voit salata videosi salaussalasanalla ja asettaa lepo-ajan tästä.
Ääniasetukset	Voit asettaa asianmukaiset ääniparametrit laitteellesi.
Kuvan asetukset	Voit asettaa asianmukaiset kuvaparametrit laitteellesi.
Valoasetukset	Kun poistettu käytöstä, kameran merkkivalo ei pala.
Tallenneluettelo	Tästä voit tarkastella Micro SD -kortin tilaa.
<b>Yleiset asetukset</b>	
Verkkoasetukset	Näyttää yhteyden tilan.
Laitteen tiedot	Voit katsoa laitteen tiedot tästä.
Jaa laite	Voit jakaa laitteen perheenjäsenelle tai vieraille.
<b>Älykäs palvelu</b>	
CloudPlay	Voit tilata pilvitalennustilan ja hallinnoida sitä.  <ul style="list-style-type: none"><li>• Toiminto on käytettävissä vain tietyissä maissa. Tarkista maasi saatavuus ennen ostamista.</li><li>• Valmistaja pidättää oikeuden antaa lopullisia selvityksiä.</li></ul>
Käynnistä laite uudelleen	Käynnistä laite uudelleen napauttamalla tätä.
Poista laite	Poista laite Beans View -sovelluksesta napauttamalla.

**K: Mitä jos unohdan salasananani?**

V: Siirry Beans View -sovelluksen kirjautumissivulle > napauta Unohditko salasanan? > Syötä tilisi sähköpostiosoite tai puhelinnumero.(Lähetä) > Syötä vahvistuskoodi > Nollaa salasanasasi.

**K: Miksi en saa vahvistuskoodia?**

- V:
1. Jos rekisteröit tilin sähköpostitse, tarkista roskapostisi.
  2. Jos vahvistuskoodia ei vielääkään löydy, sähköpostiviilto/esto saattaa estää sähköpostin lähettämisen. Tarkista asia sähköpostipalvelun tarjoajalta.
  3. Jos rekisteröit tilin matkapuhelinnumerolla, tarkista, voiko puhelimesi vastaanottaa tekstiviestikoodeja.
  4. Jos et vielääkään saa vahvistuskoodia, anna tukikeskukselle, maasi ja pyyntösi aika osoitteessa support@beansview.com tai ota yhteyttä paikalliseen tukitiimiisi.

**K: Wi-Fi-määrittäminen epäonnistui?**

- V: Tarkista seuraavat asetukset:
1. Varmista, että matkapuhelimesi on yhdistetty Wi-Fi-verkkoon ja että Wi-Fi-verkko toimii oikein.
  2. Tarkista verkon tila:
    - Varmista, että verkossa ei ole palomuuria tai muita rajoituksia.
    - Varmista, että reititin voi jakaa IP-osoitteen laitteellesi tai poista staattinen IP-käytöstä (DHCP on oletusarvoisesti käytössä kaikissa Beans View -laitteissa).
  3. Nollaa kamera. Varmista, että laitteesi on valmiina tai Wi-Fi-määrittämisessä > käytä sitten Beans View -sovellusta laitteen Wi-Fi-määrittämiseen.

**K: Mistä löydän laitteen vahvistuskoodin (6 isoa kirjainta)?**

- V: Huomaa, että useimmissa Beans View -laitteissa on yleensä kaksi tapaa hankkia 6 isolla kirjaimella kirjoitettu laitteen vahvistuskoodi:
- Suurimmalle osalle malleista, voit löytää sen laitteen tarra/etiketti Beans View -laitteesta;
  - Vaihtoehtoisesti voit myös löytää vahvistuskoodin laitteen asetuksista > laitteen tiedot > vahvistuskoodi.

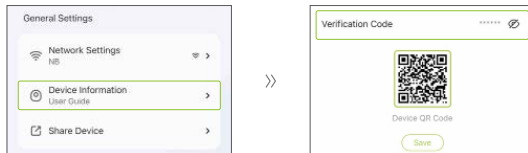

**i** Lisätietoja laitteesta löydät osoitteesta [www.beansview.com](http://www.beansview.com).

# Videotuotteiden käyttöä koskevia aloitteita

Arvoiset käyttäjät,

Teknologia vaikuttaa kaikkiin elämämme osa-alueisiin. Epäilemättömänä teknologiayrityksenä olemme yhä tietoisempia teknologian roolista elämän tehokkuuden ja laadun parantamisessa. Samalla olemme tietoisia myös sen väärän käytön mahdollisista haitoista. Videotuotteet voivat esimerkiksi tallentaa todellisia, täydellisiä ja selviä kuvia, ja niissä on suuria arvoja tosiasioiden esittämisessä. Huolimatta siitä, epäasianmukainen jakelu, käyttö ja/tai videomateriaalin käsittely saattavat loukata toisten yksityisyyttä, laillisia oikeuksia ja etuja.

Olemme sitoutuneet innovaatioon teknologian hyväksi, ja me Beans View -palvelussa kannustamme täten hartaasti jokaista käyttäjää käyttämään videotuotteita asianmukaisesti ja vastuullisesti, jotta voimme yhdessä luoda myönteisen ympäristön, jossa kaikki siihen liittyvät käytännöt ja käytöt noudattavat sovellettavia lakeja ja määräyksiä, kunnioittavat yksilöiden etuja ja oikeuksia ja edistävät sosiaalista moraalista.

Tässä on muutamia Beans View -aloitteita, joihin haluamme kiinnittää huomiosi:

1. Jokaisella yksilöllä on kohtuullinen odotuksensa yksityisyydestä, eikä videotuotteiden käyttö saa olla ristiriidassa tämän kohtuullisen odotuksen kanssa. Tämän vuoksi yleisille alueille videoituotteiden asentamista varten on ilmoitettava kohtuullisella ja tehokkaalla tavalla varoitusilmoitus, jossa selvennetään valvontaetäisyys. Ei-julkisten alueiden osalta on arvioitava huolellisesti asianomaisten henkilöiden oikeudet ja edut, mukaan lukien mutta näihin rajoittumatta, videotuotteiden asennus vain sidosryhmien suostumusten hankkimisen jälkeen ja erittäin näkymättömien videotuotteiden asettaminen muiden tietämättä.

2. Videotuotteet tallentavat objektiivisesti reaaliaikaista toimintaa tietyn ajan ja tilan kuluessa. Käyttäjien tulee kohtuullisesti tunnistaa etukäteen tämän soveltamisalan mukana olevat henkilöt ja oikeudet, jotta he voivat välttää muiden muotokuvien, yksityisyyden tai muiden laillisten oikeuksien loukkaamisen suojellessaan itseään videotuotteiden avulla. Huomaa, että jos valitset kameran äänitalennustoiminnon käyttöön, se tallentaa valvontaaalueelle kuuluvia ääniä, mukaan lukien keskustelut. Suosittelemme tekemään kattavan arvioinnin valvontaaalueella olevista mahdollisista äänilähteistä, jotta ymmärrät täysin tarpeen ja kohtuullisuuden ennen äänitalennustoiminnon käynnistämistä.

3. Käytössä olevat videotuotteet tuottavat jatkuvasti ääni- tai visuaalitietoja todellisista tapahtumapaikoista mukaan lukien mahdollisesti biometriset tiedot, kuten kasvokuvat käyttäjän tuotteiden ominaisuuksien valinnan perusteella. Näitä tietoja voidaan käyttää tai käsitellä käyttöä varten. Videotuotteet ovat vain teknologisia työkaluja, jotka eivät ja eivät voi inhimillisesti noudattaa laillisia ja moraalisia standardeja ohjaamaan lainmukaista ja asianmukaista datan käyttöä. Tärkeitä ovat niiden henkilöiden menetelmät ja tarkoitukset, jotka ohjaavat ja käyttävät luotuja tietoja. Tämän vuoksi rekisterinpitäjien on noudatettava sovellettavia lakeja ja määräyksiä tarkasti ja kunnioitettava myös täysin epäpakollisia sääntöjä, mukaan lukien kansainväliset yleissopimukset, moraaliset standardit, kulttuuriset normit, yleinen järjestys ja paikalliset tavat. Lisäksi yksityisyyden suoja, kuvausoikeudet ja muut kohtuulliset edut on aina asetettava etusijalle.

4. Videotuotteiden jatkuvasti tuottamat videotiedot sisältävät eri sidosryhmien oikeuksia, arvoja ja muita vaatimuksia. Näin ollen on äärimmäisen tärkeää varmistaa tietoturva ja suojata tuotteet haitallisilta tunkeilijoilta. Jokaisen käyttäjän ja rekisterinpitäjän on toteutettava kaikki kohtuulliset ja välttämättömät toimenpiteet tuotetun ja tietoturvan maksimoimiseksi, tietojen vuotamisen, väärän tiedon luovutuksen tai väärinkäyttöön välttämiseksi, mukaan lukien mutta näihin rajoittumatta, kulunvalvonnan perustaminen, soveltuvan verkkoliiton valitseminen videotuotteiden yhdistämiseksi, verkon turvallisuuden luominen ja jatkuva optimointi.

5. Videotuotteet ovat edistäneet merkittävästi yhteiskuntamme turvallisuutta ja uskomme, että niillä on edelleen positiivinen rooli erilaisissa päivittäisen elämän osa-alueissa. Mikä tahansa yritys käyttää näitä tuotteita väärin ihmisoikeuksien loukkaamiseksi tai harjoittaa laittomia toimintoja on ristiriidassa teknologisten innovaatioiden ja tuotekehityksen arvon kanssa. Kannustamme jokaista käyttäjää määrittämään omat menetelmät ja säännöt videotuotteiden käytön arvioimiseksi ja valvomiseksi, jotta varmistetaan näiden tuotteiden käyttö aina oikein, harkitusti ja hyvän tahdon mukaisesti.